



Σειρά ReeForm
Θερμοδιαμορφωτικές Μηχανές



Με 20 χρόνια εμπειρίας στη συσκευασία τροφίμων, η Reepack είναι μια εταιρεία που δραστηριοποιείται στον τομέα της κατασκευής μηχανημάτων συσκευασίας με μια μεγάλη γκάμα ημιαυτόματων και πλήρως αυτόματων μηχανημάτων. Η τεράστια εμπειρία στον τομέα κατασκευής, δημιουργεί μια υψηλή κατανόηση για τις μεγάλες απαιτήσεις στις σύγχρονες μονάδες παραγωγής χρίζοντας τη Reepack πρωτόπορο στην κατασκευή μηχανημάτων συσκευασίας με τεχνολογίες αιχμής.



Τεχνολογία αιχμής

Ανταγωνιστικά Πλεονεκτήματα των Μηχανών Θερμοδιαμόρφωσης της Reerack



Ηλεκτρική κίνηση θαλάμου διαμόρφωσης στο στάνταρ εξοπλισμό. Χαμηλό κόστος λειτουργίας και απόλυτος έλεγχος κινήσεων, αυξάνοντας το χρόνο λειτουργίας της μηχανής σε σχέση με πνευματικά έμβολα.



Εξοικονόμηση ενέργειας έως 50% σε σχέση με πνευματική κίνηση και αμεσότερη απόσβεση επένδυσης.



Κάρτες ελέγχου και ηλεκτρολογικά εξαρτήματα από γνωστούς Οίκους (Mitsubishi, Siemens, Schneider) σε κοστολογήσεις ελεύθερου εμπορίου, ευρέως διαθέσιμα, σε αντίθεση με τον ανταγωνισμό.



Μείωση συντήρησης (εώς 80%) και βλαβών λόγω των ελεγχόμενων κινήσεων σερβομοτέρ. Ιταλικής κατασκευής, παρέχοντας αξιοπιστία και συνεχή "After Sales" υποστήριξη.



Η τεχνολογία REENEXT επιτρέπει τη συνεχή διασύνδεση της μηχανής με δυνατότητα παρακολούθησης της παραγωγής σε πραγματικό χρόνο, τη συλλογή αναλυτικών δεδομένων παραγωγής κ.ά.



Συνεχής αναρρόφηση ρεταλιού φιλμ ώστε να μην διακόπτεται η λειτουργία της μηχανής όταν κόβεται το ρετάλι.



Ασύγχρονη κίνηση διαμόρφωσης και σφράγισης, με αποτέλεσμα τη μείωση των συντονισμών και καταπόνηση του σώματος της μηχανής.



Ισομερής στήριξη ανύψωσης θαλάμου διαμόρφωσης, για διατήρηση ισορροπημένης κίνησης σε βάθος χρόνου.



Αυτόματο κεντράρισμα φιλμ για σταθερές και ασφαλείς κολλήσεις συσκευασιών.



ReeNEXT

INDUSTRY 4.0 Certified solution



BIG DATA
ANALYTICS



ΑΣΦΑΛΕΙΑ

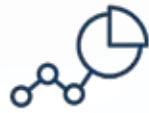

BACKUP
& RECOVERY



ΦΙΛΙΚΗ ΠΡΟΣ
ΤΟΝ ΧΡΗΣΤΗ



ΠΟΛΛΑΠΛΟΙ
ΧΡΗΣΤΕΣ



ΣΕ ΠΡΑΓΜΑΤΙΚΟ
ΧΡΟΝΟ

REENEXT MACHINE

Η τεχνολογία ReeNEXT επιτρέπει τη συνεχή διασύνδεση της μηχανής τροφοδοτώντας το χρήστη με «έξυπνες» πληροφορίες. Μέσω αισθητήρων και ενός προηγμένου λογισμικού δίνεται η δυνατότητα παρακολούθησης στοιχείων όπως η ροή παραγωγής, η κατανάλωση νερού, αέρα, αερίων και φιλμ συσκευασίας σε πραγματικό χρόνο. Το σύνολο των πληροφοριών αυτών βοηθά στη βελτιστοποίηση της παραγωγής και της διαχείρισης των οικονομικών πόρων μιας επιχείρησης.



ΛΟΓΙΣΜΙΚΟ REENEXT

Η διαχείριση δεδομένων είναι ο ταχύτερος δρόμος προς την καινοτομία στη βιομηχανία.



Συντήρηση

Διαχειριστείτε τις μηχανές σας με προληπτικές και προγνωστικές ενέργειες.



Προγραμματισμός

Προγραμματίστε την παραγωγή σας με απλό και γρήγορο τρόπο.



Ανάλυση δεδομένων

Αναλύστε τα κόστη και τις καταναλώσεις της παραγωγής σας.



Σε Πραγματικό Χρόνο

Δείτε τα δεδομένα της παραγωγής σε πραγματικό χρόνο οποιαδήποτε στιγμή.

ΓΡΑΜΜΗ ΠΑΡΑΓΩΓΗΣ REENEXT

Με τη χρήση της πλατφόρμας ReeNEXt, μπορείτε να αποκτήσετε μια ευέλικτη, αποδοτική, ψηφιακή και απροβλημάτιστη παραγωγή.

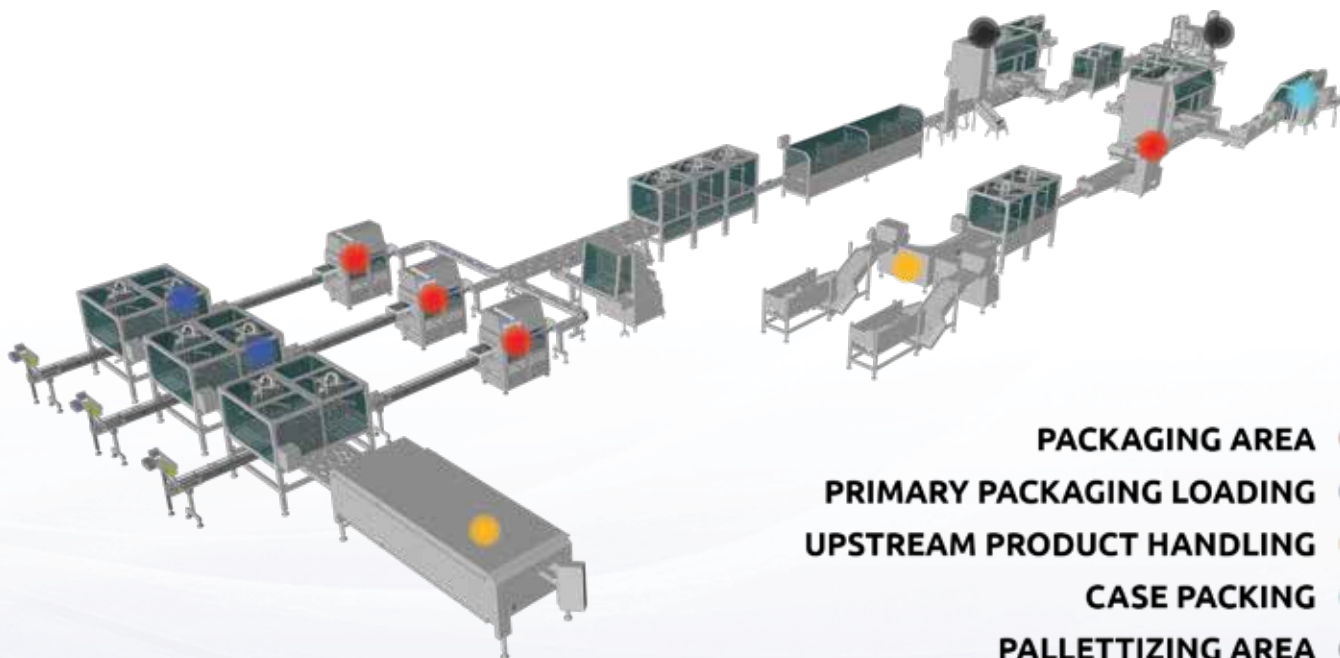

ΣΕΙΡΑ ΜΗΧΑΝΩΝ REEFORM T45-T55

Οι υψηλής παραγωγικότητας αυτόματες μηχανές θερμοδιαμόρφωσης της ReePack T45-T55 χαρακτηρίζονται από μεγάλη ευελιξία, καθώς μπορούν να συνδυαστούν με πληθώρα ειδικών διαμορφώσεων και εξοπλισμών, προσφέροντας άρτιες και μοντέρνες λύσεις συσκευασίας.

Διαθέτουν στιβαρή κατασκευή εξ ολοκλήρου από ανοξείδωτο ατσάλι και σε συνδυασμό με την εργονομική και έξυπνη σχεδιάσή τους διευκολύνουν τη διαδικασία καθαρισμού και συντήρησης. Είναι εξοπλισμένες με μεγάλη και ευκρινή οθόνη αφής για εύκολες ρυθμίσεις παραμέτρων και δυνατότητα αποθήκευσης πολλών διαφορετικών εξατομικευμένων συνταγών.

Οι μηχανές θερμοδιαμόρφωσης της ReePack είναι κατά βάση ηλεκτρικές (Eco-line), χρησιμοποιώντας πεπιεσμένο αέρα μόνο για τις διαδικασίες διαμόρφωσης και σφράγισης, μειώνοντας δραστικά τα ενεργειακά κόστη που δημιουργούνται από την κατανάλωση μεγάλων ποσοτήτων πεπιεσμένου αέρα.

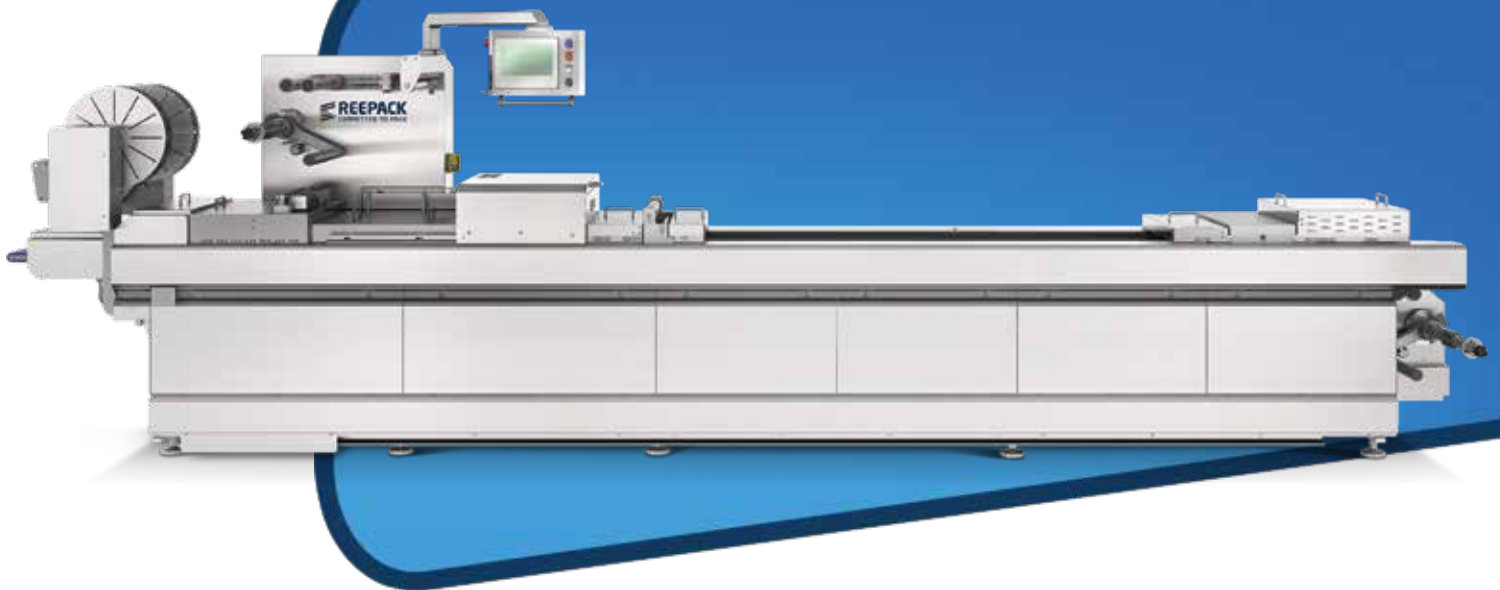

ΛΟΓΙΣΜΙΚΟ REENEXT



ΑΘΟΥΡΥΒΗ



ΦΙΛΙΚΗ ΠΡΟΣ ΤΟ ΧΡΗΣΤΗ



ΑΝΟΞΕΙΔΩΤΟ ΑΣΤΑΛΙ



ECO LINE



ΥΓΙΕΙΝΗ ΣΧΕΔΙΑΣΗ

Τεχνικά Χαρακτηριστικά	ReeForm T45	Reeform T55
Πλάτος μηχανής	Ανάλογα με τη διαμόρφωση	
Μήκος μηχανής	Ανάλογα με τη διαμόρφωση	
Ύψος μηχανής	Ανάλογα με τη διαμόρφωση	
Μήκος κοπής	Ανάλογα με τη διαμόρφωση	
Κάτω φιλμ	Max. 420 mm	420 mm to 560 mm (standard)
Περιοχή φόρτωσης προϊόντος	Ανάλογα με τη διαμόρφωση	
Θέση απελευθέρωσης προϊόντος	Ανάλογα με τη διαμόρφωση	
Βάθος θερμοδιαμόρφωσης	Max. 130 mm (option 150 mm*)	
Κύκλοι μηχανής	8-12 κύκλοι/λεπτό *	
Πίεση αέρα	6-10 bar (800-1500 NI/min.)	6-10 bar (1000-2000 NI/min.)
Ισχύς	10-20 kW	12-22 kW
Κατανάλωση νερού	80-120 L/h-1,5-2,5 bar (18-22°C)	
Βαθμός υδροπροστασίας	IP 65	
Βάρος	>1500 kg	>2000 kg

*Οι παράμετροι τροποποιούνται ανάλογα με τον τύπο του φιλμ και τις αντλίες κενού που διαθέτει η μηχανή.

ΣΧΕΔΙΟ ΜΗΧΑΝΩΝ

Πλάγια όψη

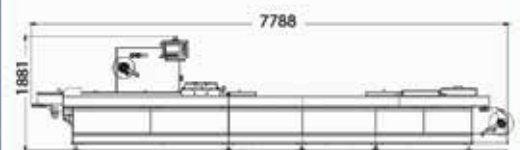

Κάτοψη

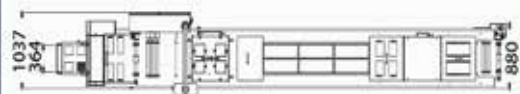

REEFORM T45 - T55

Θερμοδιαμορφωτικές Μηχανές

ΕΠΙΛΟΓΕΣ ΘΕΡΜΟΔΙΑΜΟΡΦΩΣΗΣ

TRAY PRE-CUT

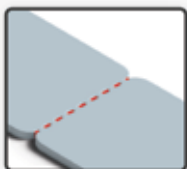

90° CUT

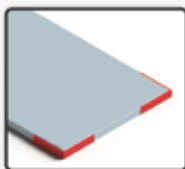

EURO HOLE

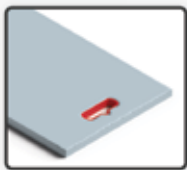

EASY OPEN



ROUND CORNERS

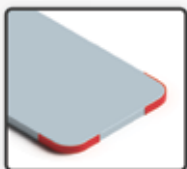

ZIG ZAG

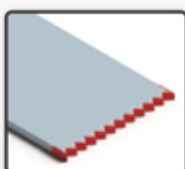

ΣΥΣΤΗΜΑ ΣΥΣΚΕΥΑΣΙΑΣ ΘΕΡΜΟΔΙΑΜΟΡΦΩΣΗΣ

Συσκευασία MAP
ή απλή σφράγιση
με σκληρό ή
εύκαμπτο φιλμ



Συσκευασία κενού
σε εύκαμπτο φιλμ

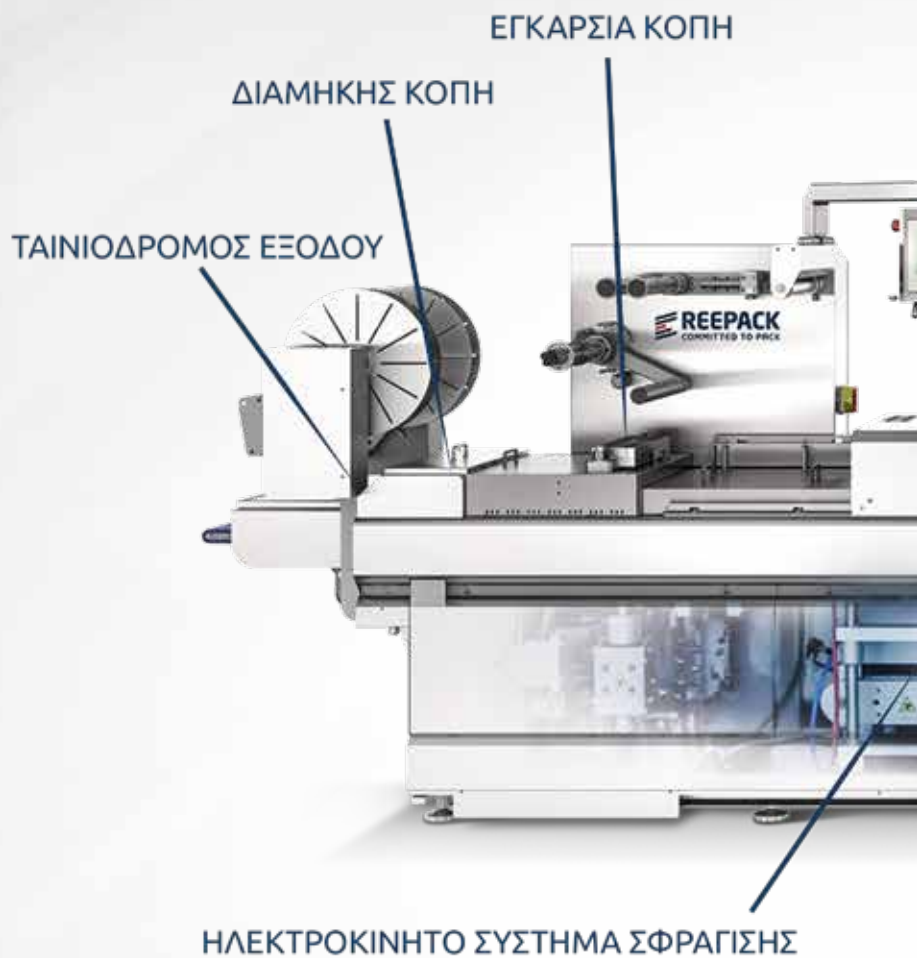

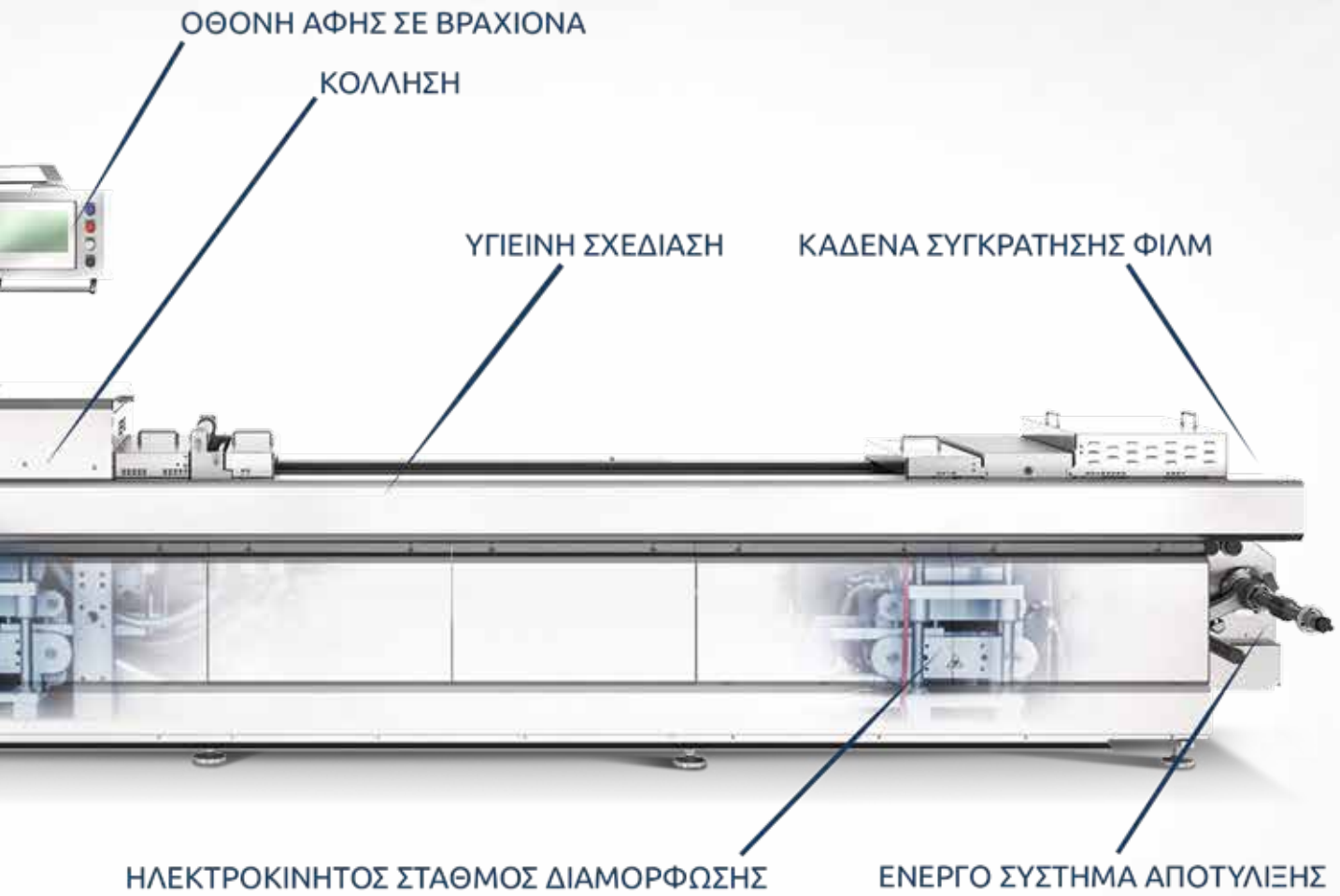

ΣΕΙΡΑ ΜΗΧΑΝΩΝ REEFORM E30-E40

Οι μηχανές θερμοδιαμόρφωσης E30 & E40 οι οποίες διαθέτουν συμπαγή και ευέλικτη σχεδίαση, αποτελούν την ιδανική λύση για παραγωγές μεσαίου και μεγάλου μεγέθους.

Διαθέτουν στιβαρή κατασκευή εξ ολοκλήρου από ανοξείδωτο ατσάλι και σε συνδυασμό με την εργονομική και έξυπνη σχεδίασή τους διευκολύνουν τη διαδικασία καθαρισμού και συντήρησης.

Είναι εξοπλισμένες με μεγάλη και ευκρινή οθόνη αφής για εύκολες ρυθμίσεις παραμέτρων και δυνατότητα αποθήκευσης πολλών διαφορετικών εξατομικευμένων συνταγών.

Οι μηχανές θερμοδιαμόρφωσης της ReePack είναι κατά βάση ηλεκτρικές (Eco-line), χρησιμοποιώντας πεπιεσμένο αέρα μόνο για τις διαδικασίες διαμόρφωσης και σφράγισης, μειώνοντας δραστικά τα ενεργειακά κόστη που δημιουργούνται από την κατανάλωση μεγάλων ποσοτήτων πεπιεσμένου αέρα.

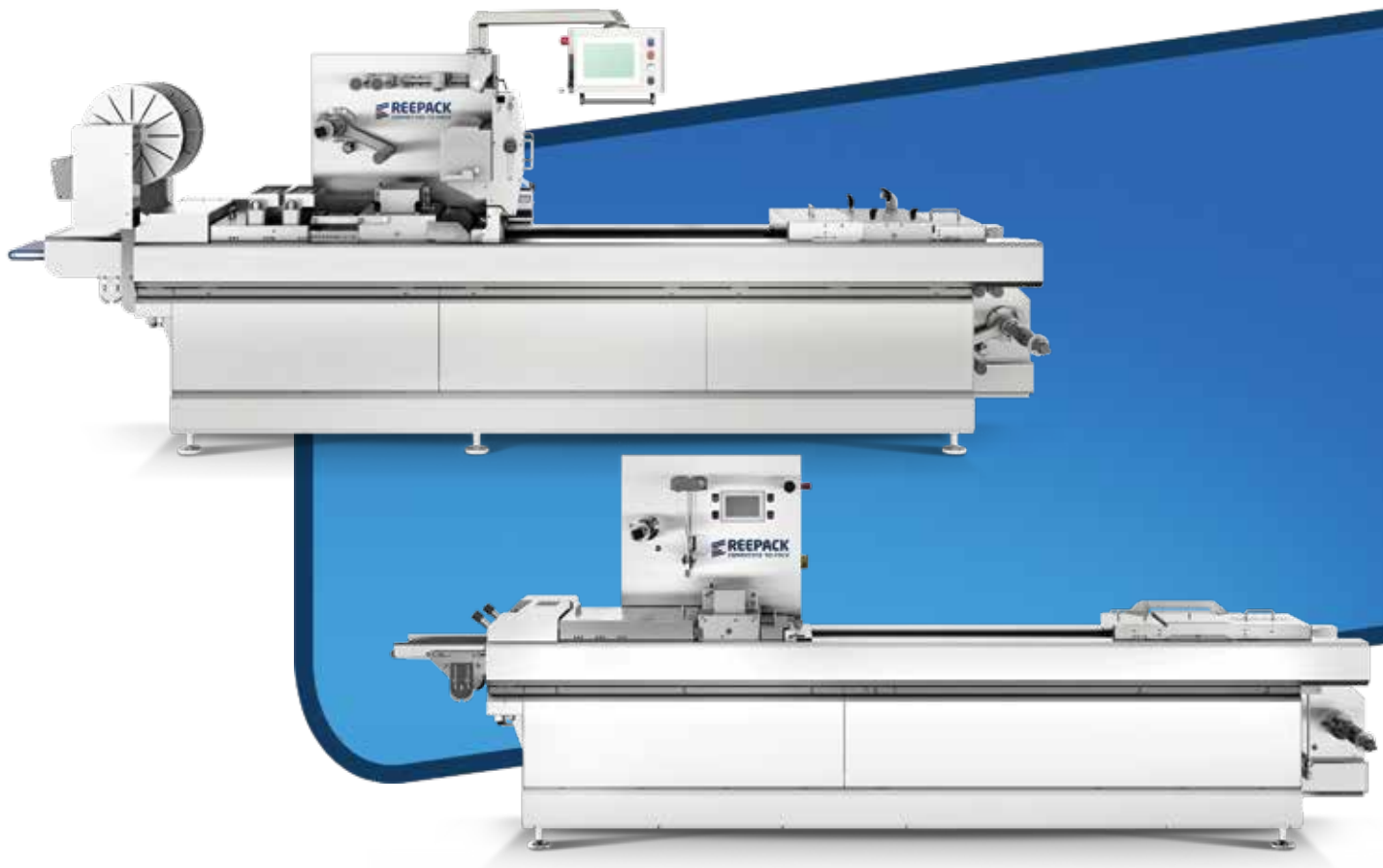

ΛΟΓΙΣΜΙΚΟ REENEXT



ΑΘΟΥΡΥΒΗ



ΦΙΛΙΚΗ ΠΡΟΣ ΤΟ ΧΡΗΣΤΗ



ΑΝΟΞΕΙΔΩΤΟ ΑΤΣΑΛΙ



ECO LINE



ΥΓΙΕΙΝΗ ΣΧΕΔΙΑΣΗ

Τεχνικά Χαρακτηριστικά	ReeForm E30				Reeform E40			
Πλάτος μηχανής	Max. 1164 mm							
Μήκος μηχανής	Max. 4530 mm							
Ύψος μηχανής	1945 mm							
Μήκος κοπής	200 mm - 240 mm - 270 mm - 300 mm							
Κάτω φιλμ	320 mm - 360 mm - 420 mm							
Περιοχή φόρτωσης προϊόντος	1000 mm	1200 mm	1080 mm	1200 mm	1000 mm	1200 mm	1080 mm	1200 mm
Θέση απελευθέρωσης προϊόντος	5	5	4	4	5	5	4	4
Βάθος θερμοδιαμόρφωσης	Max. 130 mm (option 150 mm*)							
Κύκλοι μηχανής	8-12 κύκλοι/λεπτό*				5-10 κύκλοι/λεπτό *			
Πίεση αέρα	6-10 bar (400-800 NI/min.)							
Ισχύς	8-18 kW							
Κατανάλωση νερού	50-80 L/h-1,5-2,5 bar (18-22°C)				60-90 L/h-1,5-2,5 bar (18-22°C)			
Βαθμός υδροπροστασίας	IP 65							
Βάρος	1150 - 1350 kg				1300 - 1500 kg			

*Οι παράμετροι τροποποιούνται ανάλογα με τον τύπο του φιλμ και τις αντλίες κενού που διαθέτει η μηχανή

ΣΧΕΔΙΟ ΜΗΧΑΝΩΝ

Πλάγια όψη

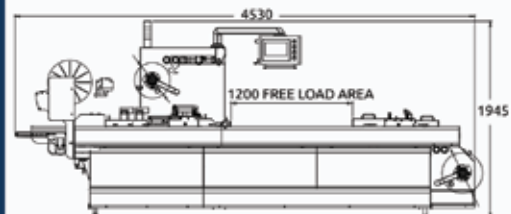

Κάτοψη

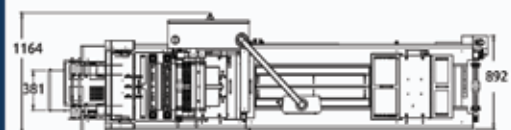

REEFORM E30 - E40

Θερμοδιαμορφωτικές Μηχανές

ΕΠΙΛΟΓΕΣ ΘΕΡΜΟΔΙΑΜΟΡΦΩΣΗΣ

TRAY PRE-CUT

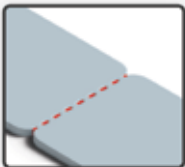

90° CUT

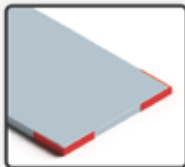

EURO HOLE

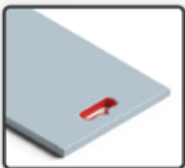

EASY OPEN



ROUND CORNERS



ZIG ZAG

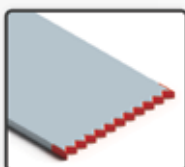

ΣΥΣΤΗΜΑ ΣΥΣΚΕΥΑΣΙΑΣ ΘΕΡΜΟΔΙΑΜΟΡΦΩΣΗΣ

Συσκευασία MAP
ή απλή σφράγιση
με σκληρό ή
εύκαμπτο φιλμ

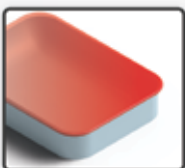

Συσκευασία κενού
σε εύκαμπτο φιλμ

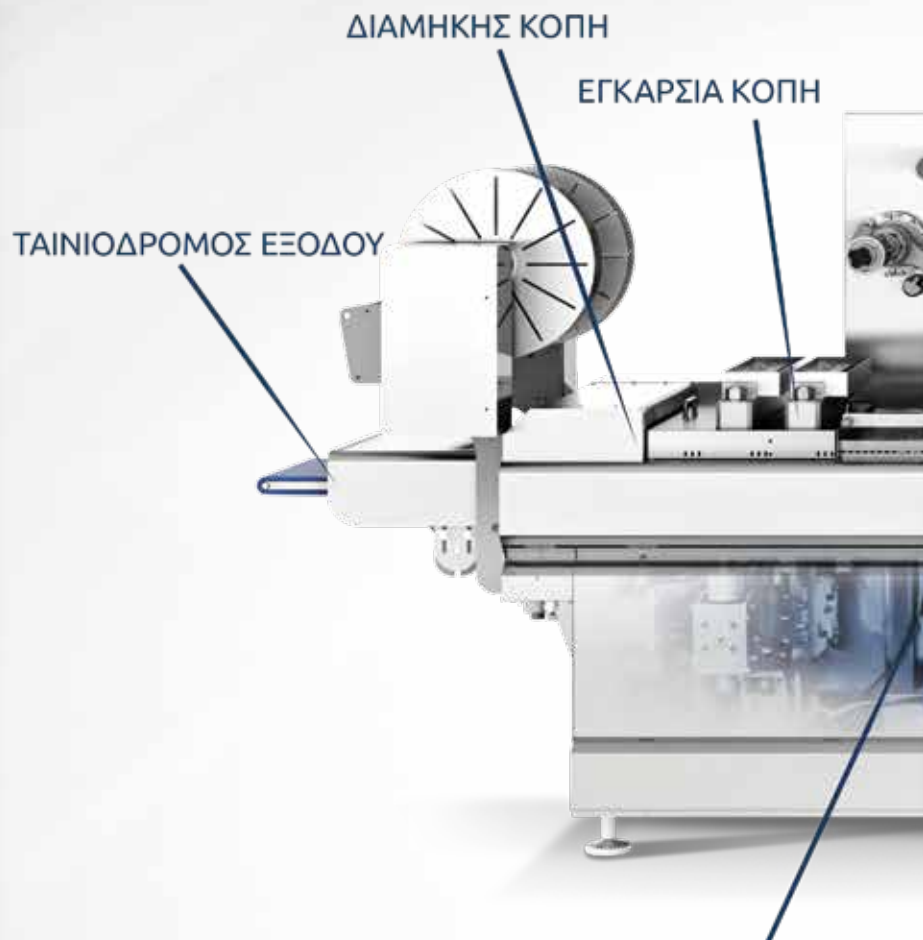
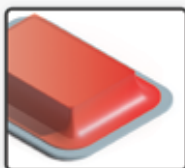

ΗΛΕΚΤΡΟΚΙΝΗΤΟ ΣΥΣΤΗΜΑ ΣΦΡΑΓΙΣΗΣ



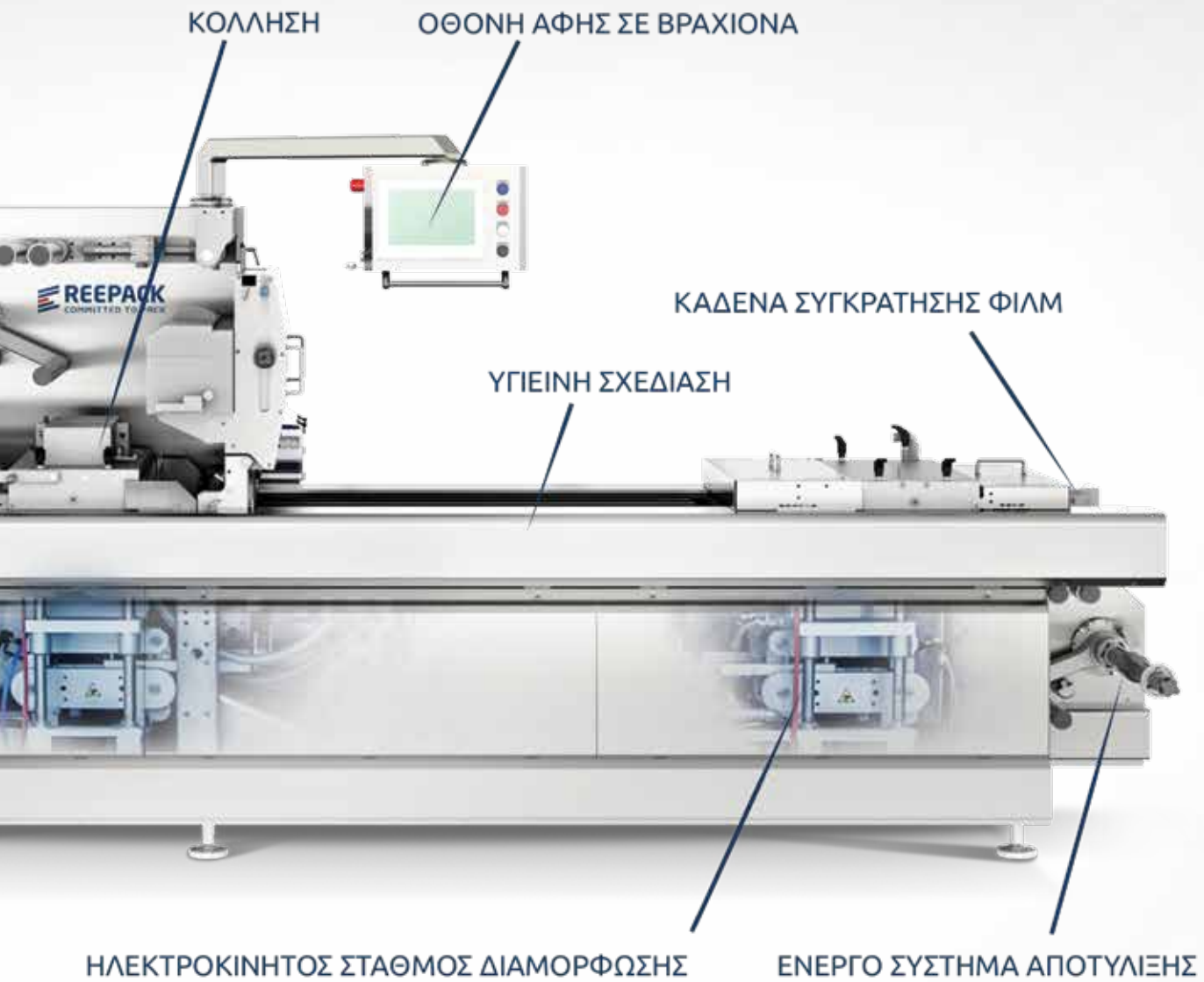

REEFORM E10

Η μηχανή θερμοδιαμόρφωσης ReeForm E10 είναι μια compact μηχανή της ReePack που προσφέρει άρτια αποτελέσματα συσκευασίας σε υψηλές ταχύτητες, ενώ καταλαμβάνει τον ελάχιστο δυνατό χώρο. Κατάλληλη για παραγωγές μικρού και μεσαίου μεγέθους.

Διαθέτει στιβαρή κατασκευή εξ ολοκλήρου από ανοξείδωτο ατσάλι και σε συνδυασμό με την εργονομική και έξυπνη σχεδίασή της διευκολύνει τη διαδικασία καθαρισμού και συντήρησης.

Είναι εξοπλισμένη με μεγάλη και ευκρινή οθόνη αφής για εύκολες ρυθμίσεις παραμέτρων και δυνατότητα αποθήκευσης πολλών διαφορετικών εξατομικευμένων συνταγών.

Οι μηχανές θερμοδιαμόρφωσης της ReePack είναι κατά βάση ηλεκτρικές (Eco-line), χρησιμοποιώντας πεπιεσμένο αέρα μόνο για τις διαδικασίες διαμόρφωσης και σφράγισης, μειώνοντας δραστικά τα ενεργειακά κόστη.



ΛΟΓΙΣΜΙΚΟ REENEXT



ΑΘΟΥΡΒΗ



ΦΙΛΙΚΗ ΠΡΟΣ ΤΟ ΧΡΗΣΤΗ



ΑΝΟΞΕΙΔΩΤΟ ΑΤΣΑΛΙ



ECO LINE



ΥΓΙΕΙΝΗ ΣΧΕΔΙΑΣΗ

Τεχνικά Χαρακτηριστικά	ReeForm E10			
Πλάτος μηχανής	Max 1031 mm			
Μήκος μηχανής	Max 3722 mm			
Ύψος μηχανής	1692 mm			
Μήκος κοπής	200 mm - 240 mm - 270 mm - 300 mm			
Κάτω φιλμ	320 mm - 360 mm - 420 mm			
Περιοχή φόρτωσης προϊόντος	600 mm	720 mm	810 mm	600 mm
Θέση απελευθέρωσης προϊόντος	3	3	3	2
Βάθος θερμοδιαμόρφωσης	Max. 130 mm*			
Κύκλοι μηχανής	8-12 κύκλοι/λεπτό*			
Πίεση αέρα	6-10 bar (400-800 NI/min.)			
Ισχύς	8-18 kW			
Κατανάλωση νερού	50-80 L/h-1,5 bar (18-22°C)			
Βαθμός υδροπροστασίας	IP 65			
Βάρος	1000 - 1200 kg			

ΣΧΕΔΙΟ ΜΗΧΑΝΗΣ

Πλάγια όψη

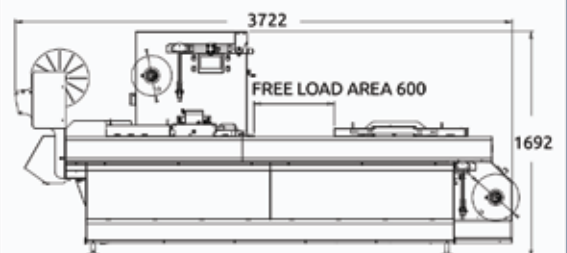

Κάτοψη

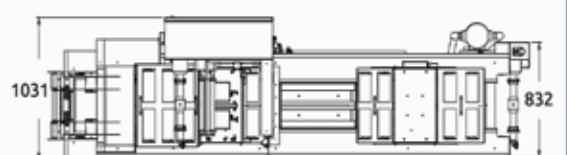

*Οι παράμετροι τροποποιούνται ανάλογα με τον τύπο του φιλμ και τις αντλίες κενού που διαθέτει η μηχανή

REEFORM E10

Θερμοδιαμορφωτική Μηχανή

ΕΠΙΛΟΓΕΣ ΘΕΡΜΟΔΙΑΜΟΡΦΩΣΗΣ

TRAY PRE-CUT

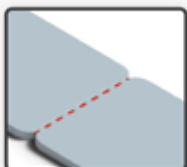

90° CUT

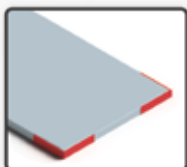

EURO HOLE

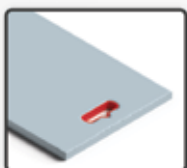

EASY OPEN



ROUND CORNERS

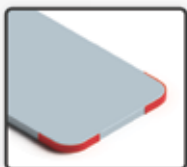

ZIG ZAG

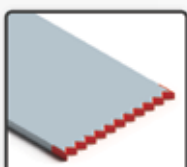

ΣΥΣΤΗΜΑ ΣΥΣΚΕΥΑΣΙΑΣ ΘΕΡΜΟΔΙΑΜΟΡΦΩΣΗΣ

Συσκευασία MAP
ή απλή σφράγιση
με σκληρό ή
εύκαμπτο φιλμ

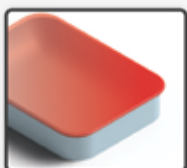

Συσκευασία κενού
σε εύκαμπτο φιλμ

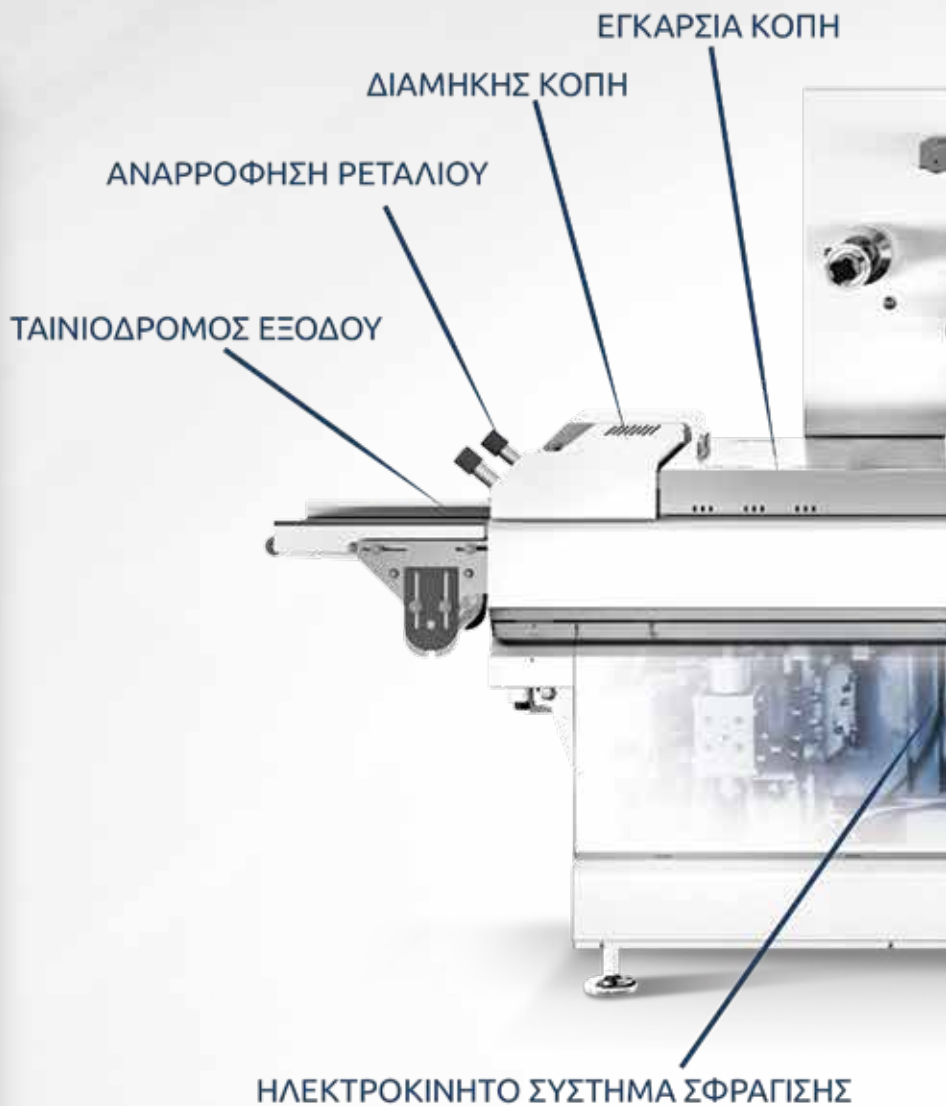
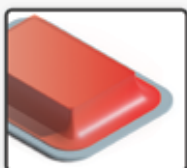

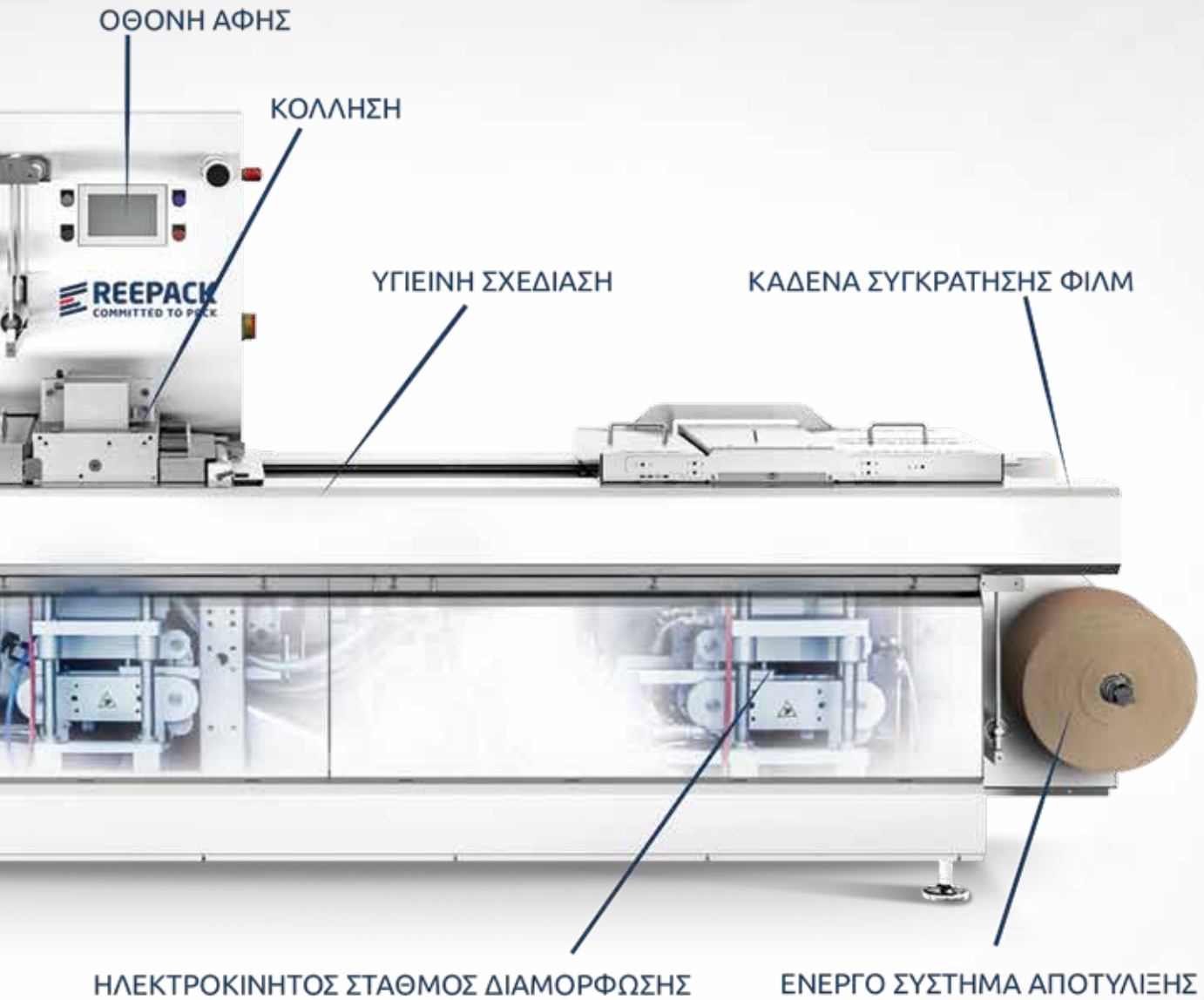

REEFORM E05

Η μηχανή θερμοδιαμόρφωσης ReeForm E05 είναι μια compact μηχανή της ReePack που προσφέρει άρτια αποτελέσματα συσκευασίας σε υψηλές ταχύτητες, ενώ καταλαμβάνει τον ελάχιστο δυνατό χώρο. Κατάλληλη για παραγωγές μικρού και μεσαίου μεγέθους.

Διαθέτει στιβαρή κατασκευή εξ ολοκλήρου από ανοξείδωτο ατσάλι και σε συνδυασμό με την εργονομική και έξυπνη σχεδίασή της διευκολύνει τη διαδικασία καθαρισμού και συντήρησης.

Είναι εξοπλισμένη με μεγάλη και ευκρινή οθόνη αφής για εύκολες ρυθμίσεις παραμέτρων και δυνατότητα αποθήκευσης πολλών διαφορετικών εξατομικευμένων συνταγών.

Οι μηχανές θερμοδιαμόρφωσης της ReePack είναι κατά βάση ηλεκτρικές (Eco-line), χρησιμοποιώντας πεπιεσμένο αέρα μόνο για τις διαδικασίες διαμόρφωσης και σφράγισης, μειώνοντας δραστικά τα ενεργειακά κόστη.



ΛΟΓΙΣΜΙΚΟ REENEXT



ΑΘΟΥΡΒΗ



ΦΙΛΙΚΗ ΠΡΟΣ ΤΟ ΧΡΗΣΤΗ



ΑΝΟΞΕΙΔΩΤΟ ΑΤΣΑΛΙ



ECO LINE



ΥΓΙΕΙΝΗ ΣΧΕΔΙΑΣΗ

Τεχνικά Χαρακτηριστικά	ReeForm E05			
Πλάτος μηχανής	Max 1117 mm			
Μήκος μηχανής	Max 3351 mm			
Ύψος μηχανής	1701 mm			
Μήκος κοπής	200 mm - 240 mm - 270 mm - 300 mm			
Κάτω φιλμ	320 mm - 360 mm - 420 mm			
Περιοχή φόρτωσης προϊόντος	600 mm	720 mm	810 mm	600 mm
Θέση απελευθέρωσης προϊόντος	3	3	3	2
Βάθος θερμοδιαμόρφωσης	Max. 80 mm*			
Κύκλοι μηχανής	4-7 κύκλοι/λεπτό *			
Πίεση αέρα	6-10 bar (400-800 NI/min.)			
Ισχύς	8-18 kW			
Κατανάλωση νερού	50-80 L/h-1,5 bar -2,5 bar (18-22°C)			
Βαθμός υδροπροστασίας	IP 65			
Βάρος	900 - 1100 kg			

*Οι παράμετροι τροποποιούνται ανάλογα με τον τύπο του φιλμ και τις αντλίες κενού που διαθέτει η μηχανή

ΣΧΕΔΙΟ ΜΗΧΑΝΗΣ

Πλάγια όψη

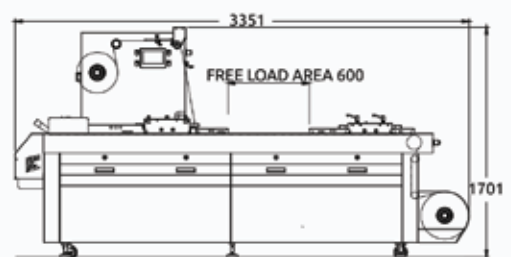

Κάτοψη

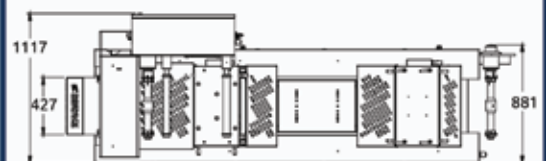

REEFORM E05

Θερμοδιαμορφωτική Μηχανή

ΕΠΙΛΟΓΕΣ ΘΕΡΜΟΔΙΑΜΟΡΦΩΣΗΣ

TRAY PRE-CUT

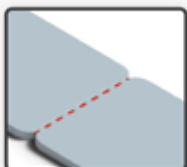

90° CUT

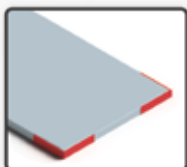

EURO HOLE

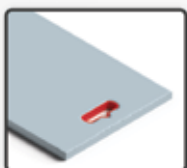

EASY OPEN



ROUND CORNERS

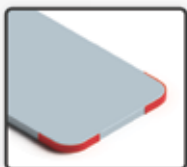

ZIG ZAG

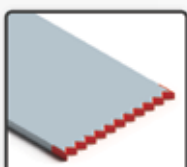

ΣΥΣΤΗΜΑ ΣΥΣΚΕΥΑΣΙΑΣ ΘΕΡΜΟΔΙΑΜΟΡΦΩΣΗΣ

Συσκευασία MAP
ή απλή σφράγιση
με σκληρό ή
εύκαμπτο φιλμ



Συσκευασία κενού
σε εύκαμπτο φιλμ

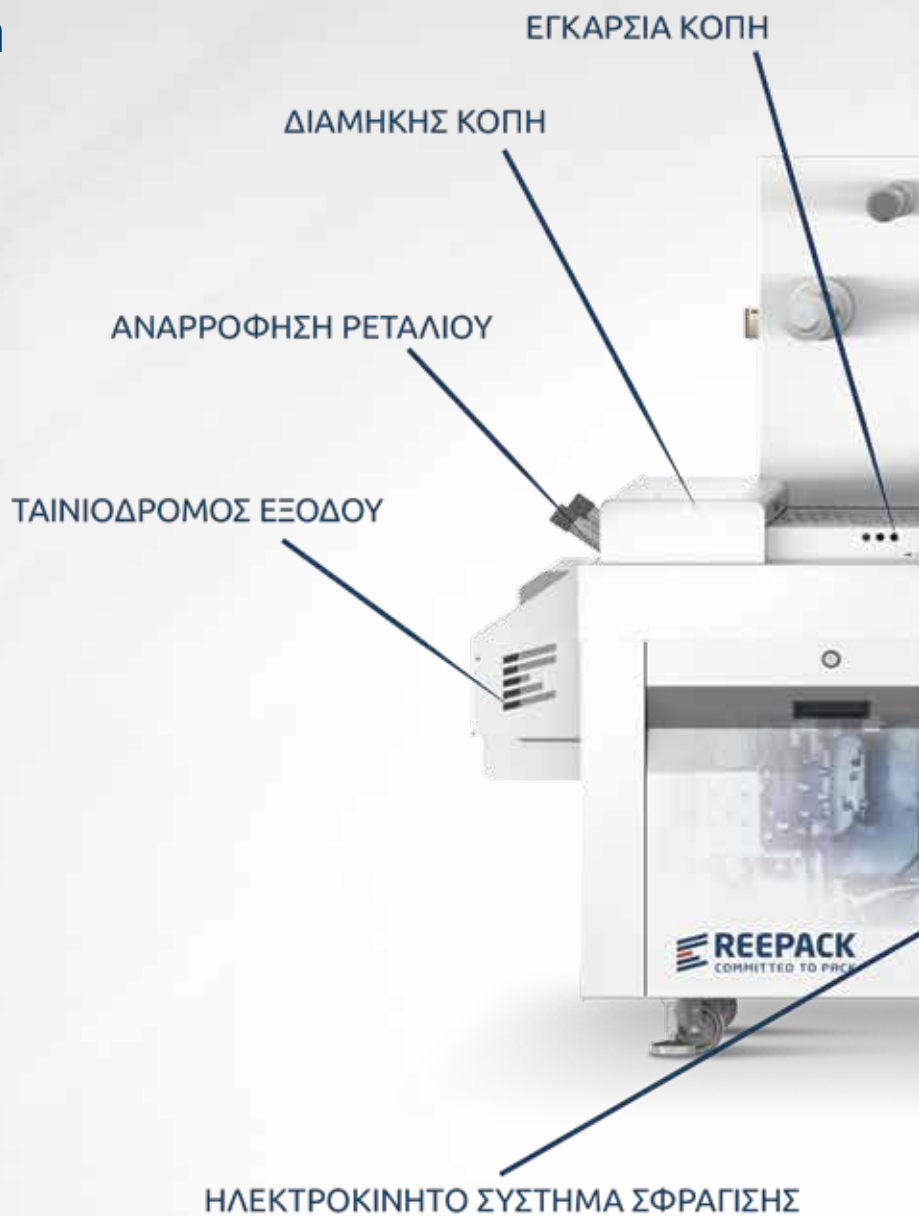

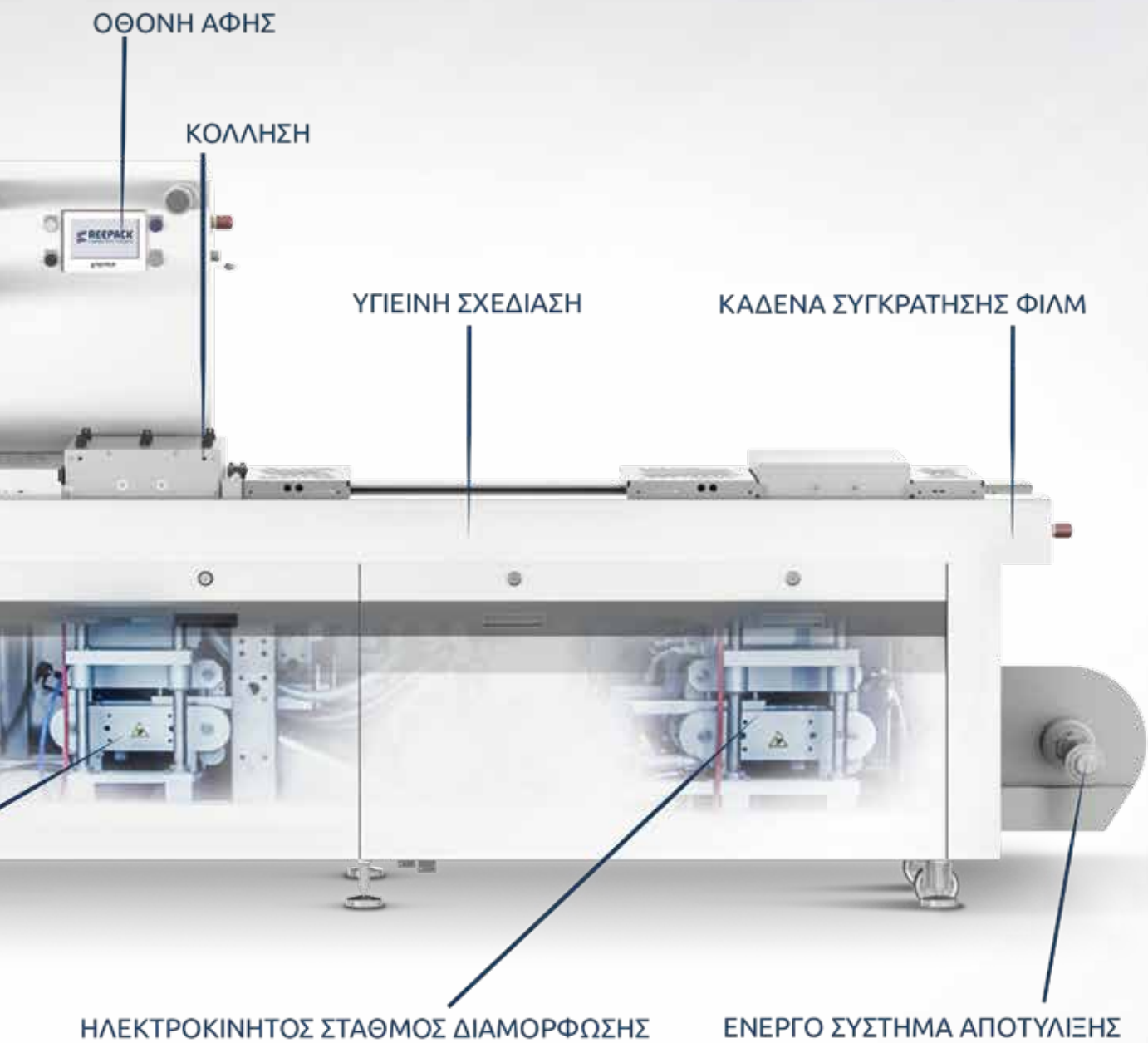



kapelis
ackaging

Υλικά και Μηχανήματα Συσκευασίας



www.kapelis.gr ■ T: 210 6028770 ■ E: info@kapelis.gr ■ Δ: Ζήνωνος 11, ΒΙ.ΠΕ. Κορωπίου, 19441, Αττική
ΑΡ. ΓΕΜΗ: 2373401000

